

## GROUPES HYDRAULIQUES

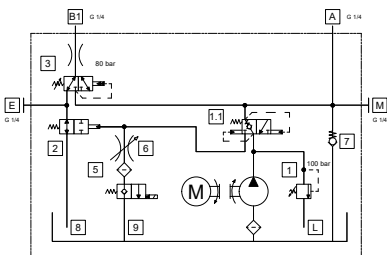

**T20-0001**  
Groupe hydraulique  
1 électrovanne 24 VAC 50 Hz  
pour mini-rampe type MRBH/PAF-H



**T30-3035**  
Groupe hydraulique  
1 électrovanne 24 VAC 50 Hz  
pour niveleur à barette rabattable

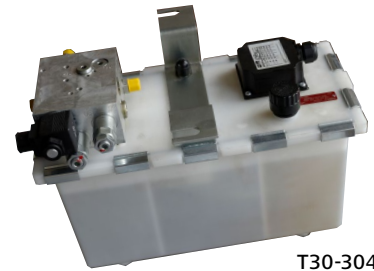
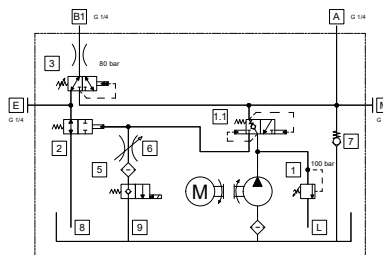

**T30-3047**  
Groupe hydraulique  
1 électrovanne 24 VDC  
pour niveleur à barette rabattable

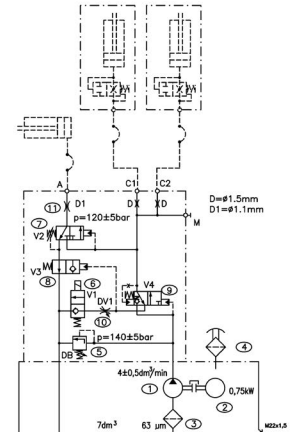

**T30-00027**  
Groupe hydraulique  
3 électrovanne 24 VAC 50 Hz  
pour niveleur à lèvre télescopique

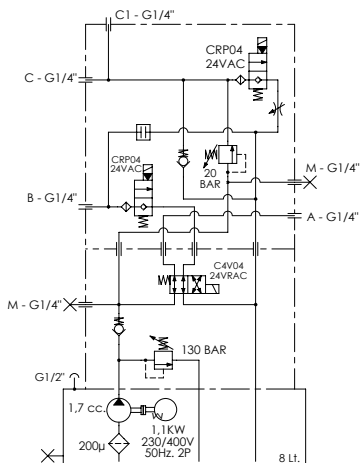

**T30-0026**  
Groupe hydraulique  
3 électrovanne 24 VDC  
pour niveleur à lèvre télescopique

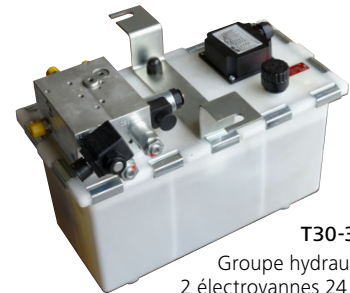
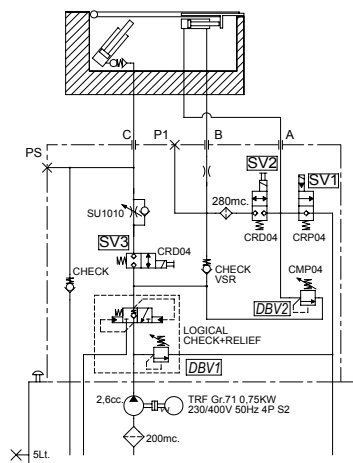

**T30-3041**  
Groupe hydraulique  
2 électrovanne 24 VDC  
pour niveleur à lèvre télescopique

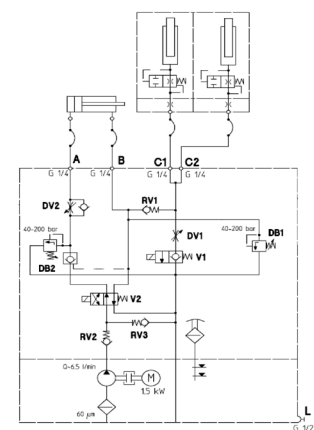

N°article	Type	GRUPE HYDRAULIQUE
T30-00027	NCT/VT	Groupe NCT, 3 EV (2 EV 24 Volts AC + 1 EV 24 Volts RAC)
T30-0026	NCT/TPS	Groupe NCT, 3 EV 24 Volts DC
T20-0001	MRBH	Groupe MRBH/PAF-H, 1 EV 24 Volts AC
T30-3035	NCH	Groupe NCH, 1 EV 24 Volts AC
T10-3035	NCH	Groupe NCH, 1 EV 24 Volts DC
T30-3047	NCH	Groupe NCH, 1 EV 24 Volts DC
T30-3041	NCT	Groupe NCT, 2 EV 24 Volts DC

## Bornier moteur

**Montage étoile**  
réseau triphasé 400V

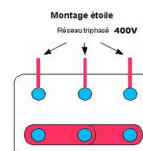

**Montage triangle**  
réseau triphasé 230V

